

# Skyltmanual

---

En handbok för dig som arbetar med att markera vandringsleder inom Hiking Dalarna



# Välmarkerade leder – en viktig del av upplevelsen

Välmarkerade vandringsleder fyller två funktioner för våra gäster. För det första kan vandraren fokusera på att njuta av själva vandringen och omgivningarna istället för att koncentrera sig på att hitta rätt. För det andra ökar upplevelsen av trygghet och säkerhet.

För Hiking Dalarnas huvudmålgrupper är dessa två aspekter uteslutande positiva. Sedan finns det självklart målgrupper som tycker att orienteringsmomentet och känslan att vara utelämnad åt sina egna beslut och kunskaper adderar positiva värden till vandringen.

Hiking Dalarnas vandringsleder är uppdelade i tre kategorier, där kategori 1 avser leder högst standard. Instruktionerna i denna skyltmanual sätter standarden för Hiking Dalarnas kategori 1-leder.

Denna skyltmanual är en praktisk handbok för dig som arbetar med att markera vandringsleder inom Hiking Dalarna.

## INNEHÅLL

<b>Kategorisering leder</b>	3
<b>Två skyltsystem – en destination</b>	6
<b>Ledskyltar och principer</b>	7
<b>Material och montering</b>	16
<b>Skyltmallar</b>	22

# Kategorisering vandringsleder

## Syftet med att dela in vandringsleder i olika kategorier är att kunna prioritera resurser.

De leder som går in under kategori 1 satsar huvudmannen för leden extra på, så att det ska vara lätt för de allra flesta att vandra.

Alla vandringsleder är viktiga, men kräver olika av besökaren och besökaren kan också förvänta sig olika mycket service.

För att alla aktörer ska kunna jobba lika så har dessa riktlinjer tagits fram för att förtydliga vad de olika kategorierna står för och vad som bör finnas kring respektive grupp av kategorier.

För komplett beskrivning av hur våra vandringsleder ska kategoriseras, se separat dokument "Kategorisering Vandringsleder i Dalarna" som finns att ladda hem på [hikingdalarna.se](http://hikingdalarna.se)

### Vandringsled kategori 1

- Informationen och ledgraderingen är tydlig och enkel att förstå
- Startpunkten är enkel att hitta till
- Vandringsleden är väl skyltad med tydlig markering, enkelt att följa
- Serviceplats finns tex vindskydd och grillplats

### Vandringsled kategori 2

- Informationen och ledgraderingen är tydlig och enkel att förstå
- Startpunkten kan kräva viss kunskap att hitta till
- Vandringsleden är skyltad med tydlig markering, kan kräva viss kunskap att följa
- Serviceplats finns tex rastbord

### Vandringsled kategori 3

- Informationen och ledgraderingen kan kräva mycket god erfarenhet att förstå
- Startpunkten kan kräva mycket god erfarenhet att hitta till
- Vandringsleden kan ha enklare skyltning, kan kräva mycket god kunskap att följa
- Serviceplats saknas

# Kategorisering vandringsleder

	Kategori 1	Kategori 2	Kategori 3
Vägvisning från allmän väg	●		
Vägvisning från enskild väg	●	●	
Tydlig startplats/etappstartplats (ledhänvisningsskylt, parkeringsplats, informationsskylt, ev rastplats)	●	●	
Tydlig startplats/etappstartplats enklare (ledhänvisningsskylt, ev parkeringsplats)			●
Informationsskylt på plats med karta	●		
Informationsskylt på plats utan karta		●	
Rastplats stor (minimum eldplatser, vindskydd, gärna tc, vatten, el raststuga)	●		
Rastplats mindre (minimum rastbord gärna eldplats, vindskydd)		●	
Beskrivning på webben (hikingdalarna.se) inkl karta	●	●	●
Markerad led enligt gemensam standard för resp kategori	●	●	●
Bedömning om svårighetsgrad av leden publiceras på webben	●	●	
Huvudman finns för leden	●	●	●
Årlig besiktning och åtgärdande av brister	●		
Rutiner kring arbete med markägare; helst avtal	●		

Syftet med matrisen är att visa på skillnaderna mellan våra tre kategorier samt ge en tydlig hänvisning om vilken servicegrad vi avser erbjuda i respektive kategori. Arbete pågår och mer information finns att tillgå på gemensamt intranät via [hikingdalarna.se](http://hikingdalarna.se)



# Markeringsstandard för respektive kategori

---

## Kategori 1

För kategori 1 gäller hela skyltprogrammet som beskrivs i denna manual.

## Kategori 2

För kategori 2 gäller en lägre grad av markeringstandard. Orange färgmarkeringen görs motsvarande kraven för kategori 1 (se sid 20). För skyltar finns inga krav på utformning eller material, men krav finns på att ledförvaltare och lednamn finns med.

## Kategori 3

För kategori 3 gäller den lägsta graden av ledmarkering med endast orange färgmarkering (se sidan 20).



# Två skyltsystem – en destination



## 1. Det blåa skyltsystemet

Det blåa skyltsystemet används på leder som går i statliga och kommunala skyddade naturområden, framför allt naturreservat (nationalparker har egen skyltning). Det blåa skyltsystemet är även nationell standard för skyltning av fjälleder.



## 2. Det svarta skyltsystemet

Det svarta skyltsystemet används i huvudsak på leder som inte går i skyddade områden.



## Hiking Dalarna identifikationsskyltar

De båda skyltsystemen knyts ihop med Hiking Dalarnas identifikationsskyltar som visar våra besökare att vi är samma vandringsdestination. Hiking Dalarnas identifikationsskyltar används i huvudsak vid startplatser.



# Ledskyltar och principer

---

En översikt över våra olika skyltar  
samt skyltningens principer





# Våra skylttyper och deras funktion

## SKYLTTYP

## FUNKTION

### 1. Vägvisare stor (blå resp svart)



“Vägvisare Stor” används vid ledstart och vid större korsningar. Skylten visar påbjudet färdstätt, eventuella faciliteter vid målpunkt, ledens/målpunktens namn, avståndet till målpunkt, ledens huvudman samt riktning.

### 2. Vägvisare liten (blå resp svart)



“Vägvisare Liten” används vid mindre korsningar. Skylten visar påbjudet färdstätt samt riktning.

### 3. Rätt väg (blå resp svart)



“Rätt väg” används längs med lederna för att bekräfta för vandraren att man är på rätt led. Skylten visar påbjudet färdstätt samt ledens/målpunktens namn. “Rätt väg” används vid behov och är inget krav.



## Våra skylttyper, forts...

### SKYLTTYP

### FUNKTION

#### 4. Platsmärke



“Platsmärke” används vid målpunkter som tex utsiktsplatser, rastplatser och sevärdheter. Skylten anger målpunktens namn samt vilka faciliteter som erbjuds på platsen. Skylten är inte ett krav och det finns möjlighet att markera målpunkter på andra sätt om det passar platsen bättre.

#### 5. Hiking Dalarna ID

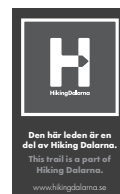

“Hiking Dalarna ID” används vid ledstart för att markera och bekräfta för besökaren att man kommit till en led som ingår i Hiking Dalarna.

#### Orange färgmarkering



Skyltprogrammen kompletteras med orange färgmarkeringar på stolpar eller träd längs våra leder.

# Skyltningens principer

För att ge våra gäster en bra vandringsupplevelse är det avgörande att vi skyltar på samma sätt längs Dalarnas olika vandringsleder. Det handlar om att vi använder skyltar "Vägvisare", "Rätt väg", "Platsmärke" samt "Hiking Dalarna ID" på samma sätt och med samma frekvens.

På följande sidor visar vi hur våra olika skyltar används i de vanligaste förekommande situationerna längs våra vandringsleder. Dessa är:

- 1 Vid ledstart
- 2 Grundmarkering längs leden
- 3 Vid korsande led
- 4 Vid vägskäl
- 5 Vid målpunkter

Det generella rådet är att hellre sätta en skylt eller markering för mycket än för lite. Testa gärna på en person som aldrig gått leden tidigare - det är lätt att bli hemmablind.

## OBS!

Som exempel i detta kapitel används det "svarta" skyltsystemet. Samma principer gäller för det blåa skyltsystemet.

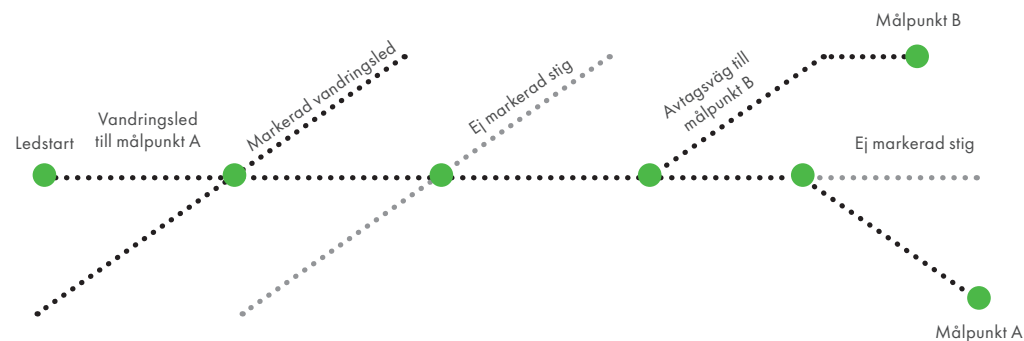



# 1. Vid ledstart

Vid ledstart används

- Vägvisare Stor
- Hiking Dalarna ID Stor

**Vägvisare Stor** monteras på stolpe eller vägg och placeras väl synligt i anslutning till spårcentral eller parkering.

**Hiking Dalarna ID Stor** placeras på stolpe direkt under Vägvisare Stor, en skylt för varje riktning. Vid montering på vägg placeras Hiking Dalarna ID Stor under övriga skyltar.

För monteringsanvisningar och mått, se kapitel "Material och montering", sid 16.

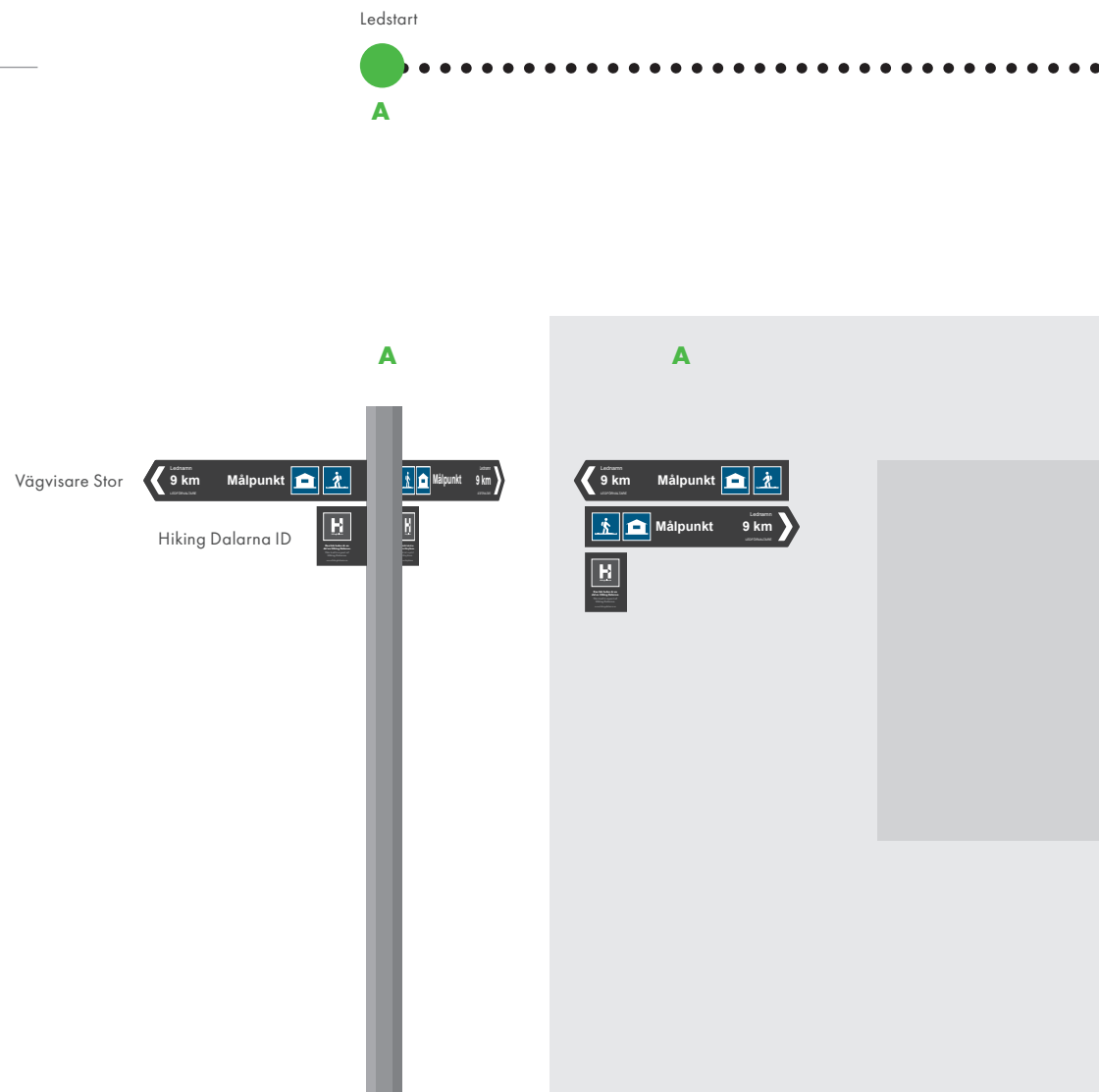

## 2. Längs leden

Som grundmarkeringar längs leden används

- Orange färgmarkeringar
- Rätt väg

**Orange färgmarkeringar** målas direkt på träd eller på stolpe om träd saknas. Riktvärdet är att vandrare ska kunna se från en färgmarkering till nästa, ett riktvärde är max 40 meter mellan markeringar. Tänk på att sikt varierar över säsong!

Markering bör undvikas på stenar (ok i fjällterräng samt öppna marker). Markering sker ej på telefonstolpe, vägräcken, naturvärdesträd etc.

Om det inte förekommer några korsningar längs ett parti kan **Rätt väg** användas med jämna mellanrum, monterad på stolpe. Ett riktvärde är skylten sätts så att vandrare får en bekräftelse på att man är på rätt väg var 15:e minut.

För monteringsanvisningar och mått, se kapitel "Material och montering", sid 16.

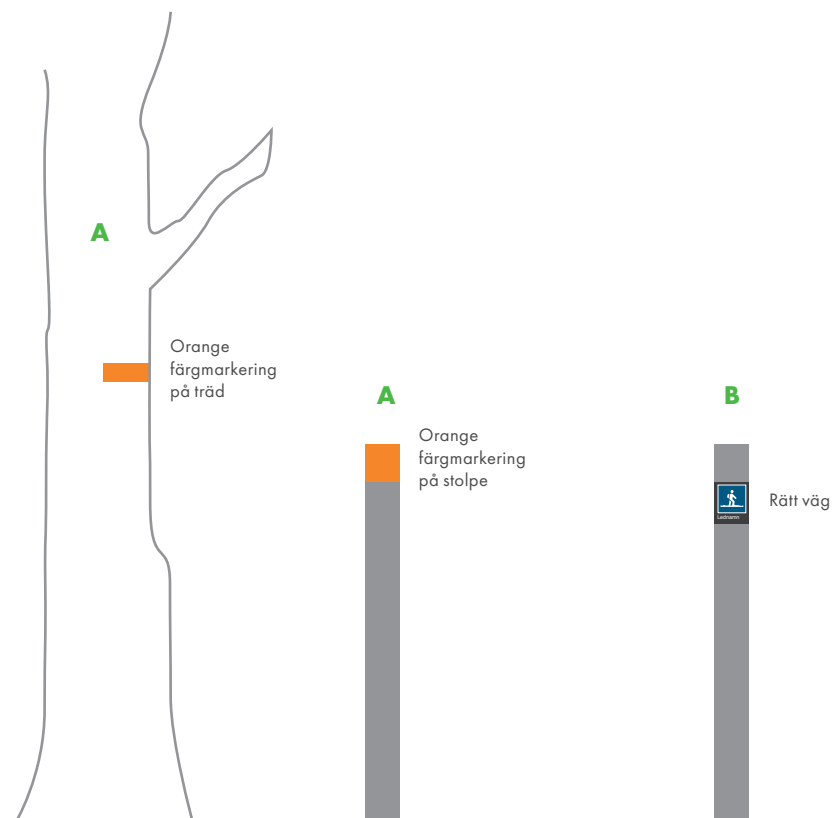
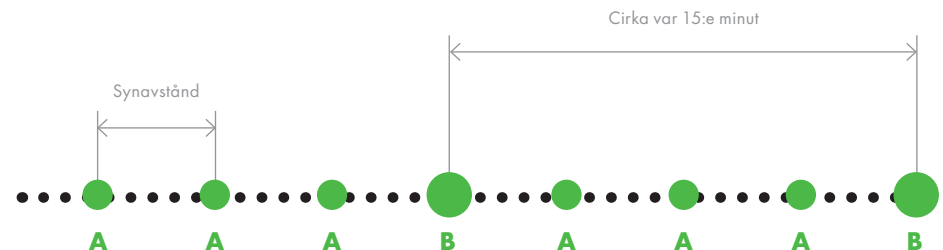

### 3. Vid korsande led

Vid korsning med **annan markerad vandringsled** används

- Vägvisare Stor
- Rätt väg

När leden korsas av annan markerad vandringsled används **Vägvisare Stor** som monteras på stolpe och placeras i direkt anslutning till ledkrysset. Vägvisare placeras i båda riktningar, för samtliga leder. **Rätt väg** placeras på stolpe några meter in på respektive led i båda riktningar.

Vid korsning med **stig som inte är markerad vandringsled** kan följande användas

- Rätt väg

När leden korsas av annan stig som inte är markerad används enbart Rätt väg som placeras på stolpe några meter före korsningen OCH några meter efter korsningen.

För monteringsanvisningar och mått, se kapitel "Material och montering", sid 16.

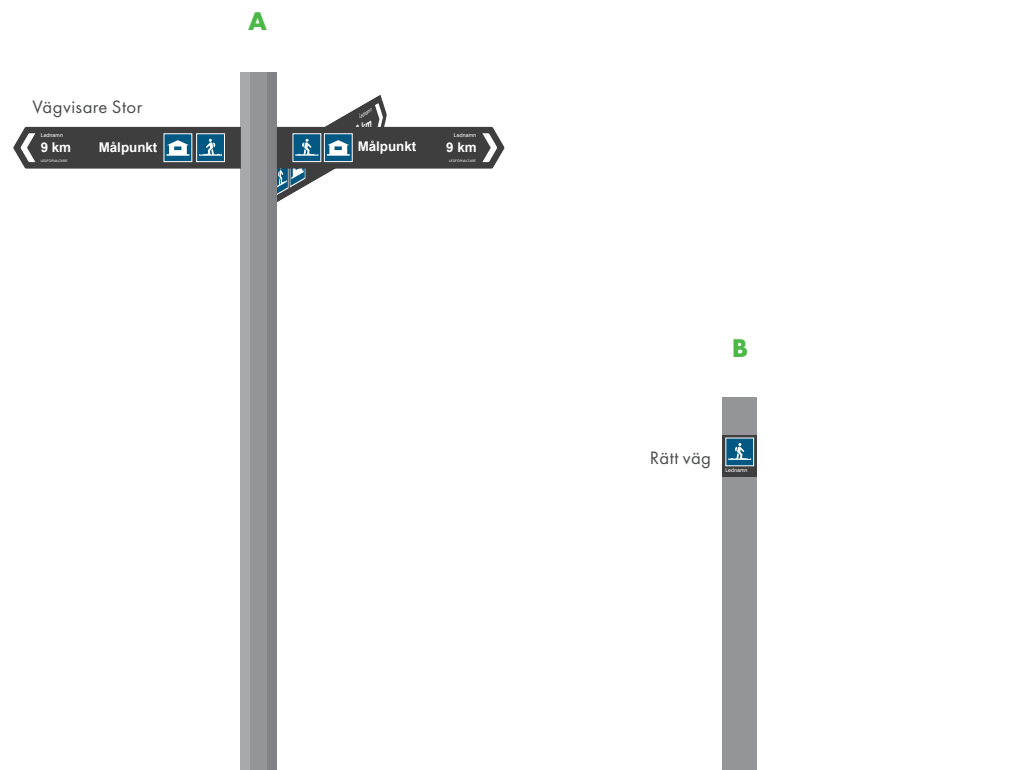
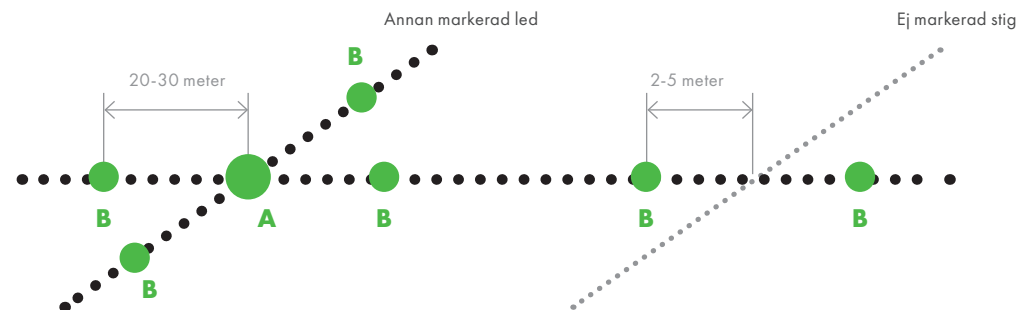



## 4. Vid vägshål

Vid vägshål där **annan markerad vandringsled** viker av används

- Vägvisare Stor

Vid vägshål där annan markerad vandringsled viker av används **Vägvisare Stor** som monteras på stolpe och placeras i direkt anslutning till ledkrysset. Vägvisare placeras i båda riktningar, för samliga leder. Rekommendation är att **Rätt Väg** används som bekräftelseskylt på båda sidor om vägshållet.

Vid vägshål där **annan ej markerad stig** viker av används

- Vägvisare Liten

Vid vägshål där annan ej markerad stig viker av används **Vägvisare Liten** som monteras på stolpe och placeras i direkt anslutning till ledkrysset. Vägvisare placeras i båda riktningar. Rekommendation är att **Rätt Väg** används som bekräftelseskylt på båda sidor om vägshållet.

För monteringsanvisningar och mått, se kapitel "Material och montering", sid 16.

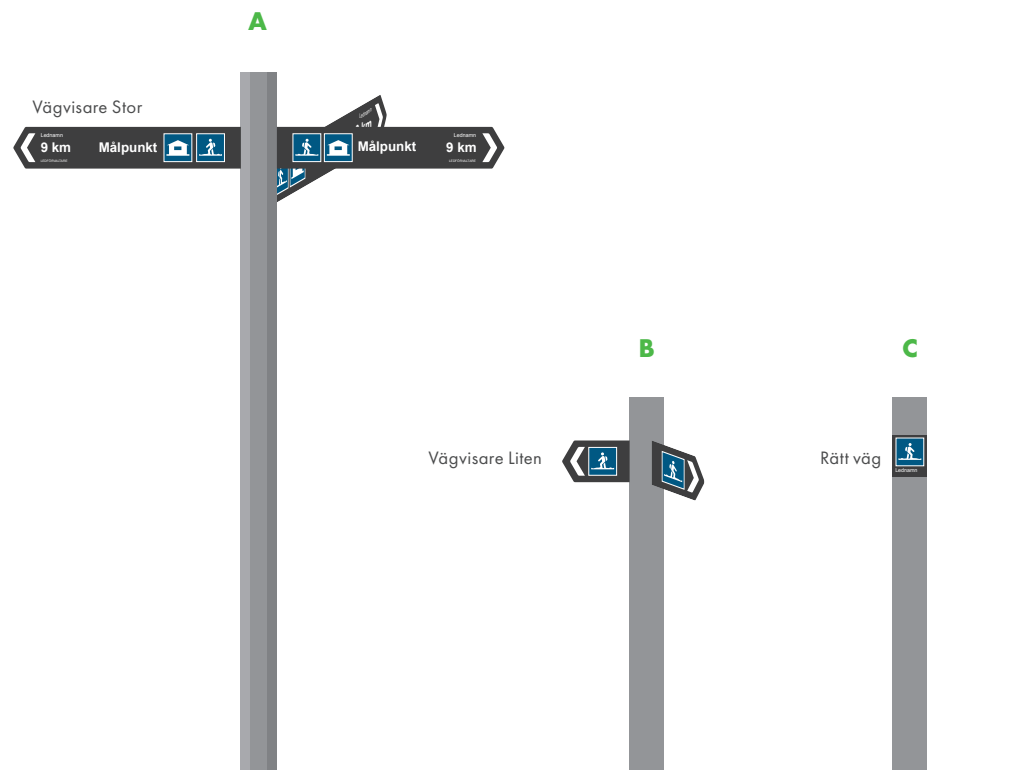
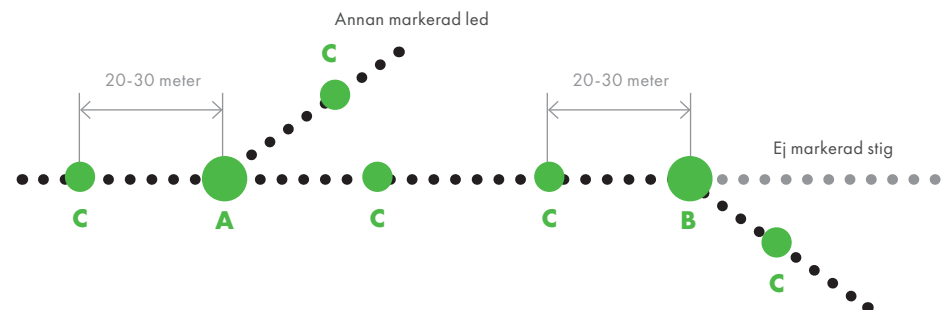

## 5. Vid målpunkt

Vid används

- Platsmärke
- Rätt väg

Vid målpunkter används skylten Platsmärke för att markera och bekräfta att man nått målet för vandringen. Skylten monteras på två stolpar på lämplig plats.

Rekommendation är att Rätt väg placeras strax innan målpunkten för att vandraren ska få en bekräftelse på att man går rätt led när man vänder tillbaka.

**Markering av målpunkt kan även utformas på sätt som passar bättre tillsammans med platsens karaktär och förutsättningar. Det viktiga är att vandraren förstår att man kommit rätt, se exempel sid 21.**

För monteringsanvisningar och mått, se kapitel "Material och montering", sid 16.

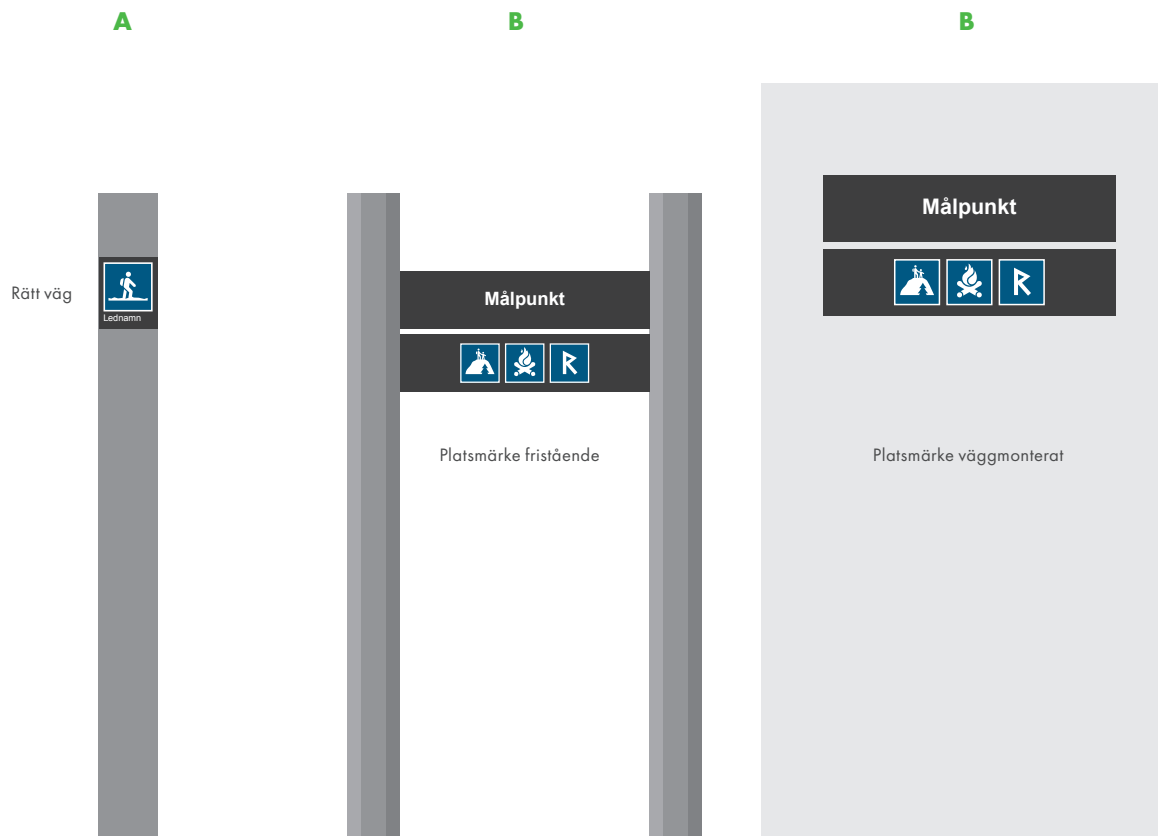



# Material och montering

---

Stolpdimensioner, skyltmaterial och monteringsanvisningar

## **OBS!**

Som exempel i detta kapitel används det "svarta" skyltsystemet. Samma principer gäller för det blåa skyltsystemet.



## Stolpar

I huvudsak används trästolpar. Använd stolpar av hög kvalitet med avseende på tätvuxenhet och/eller behandling som är lämplig för den terräng där stolpen ska användas. Stolpar kan vara 8-kantiga eller 4-kantiga och bör ha en diameter på ca 100 mm. Rörstolpe kan användas i det fall terräng och miljö kräver, exempelvis i fjällterräng.

För de vägvisande skyltarna används en stolpe som ska ha en slutlig höjd ovan mark på ca 2 m.

För "vägvisare små" samt "rätt väg" används en stolpe som ska ha en höjd ovan mark på 1 m.

## Skyltmaterial och fästen

Skylten trycks direkt på Di-bond eller motsvarande och trycket ska vara matt. Skyltarna kan monteras direkt på trästolpen eller med hjälp av vinkeljärn eller motsvarande.

Generellt är skruv att föredra framför spik då skruv sitter bättre och är enklare att byta ut över tid. Använd gärna sk montageskruv med borrarspets anpassad för utomhusbruk.

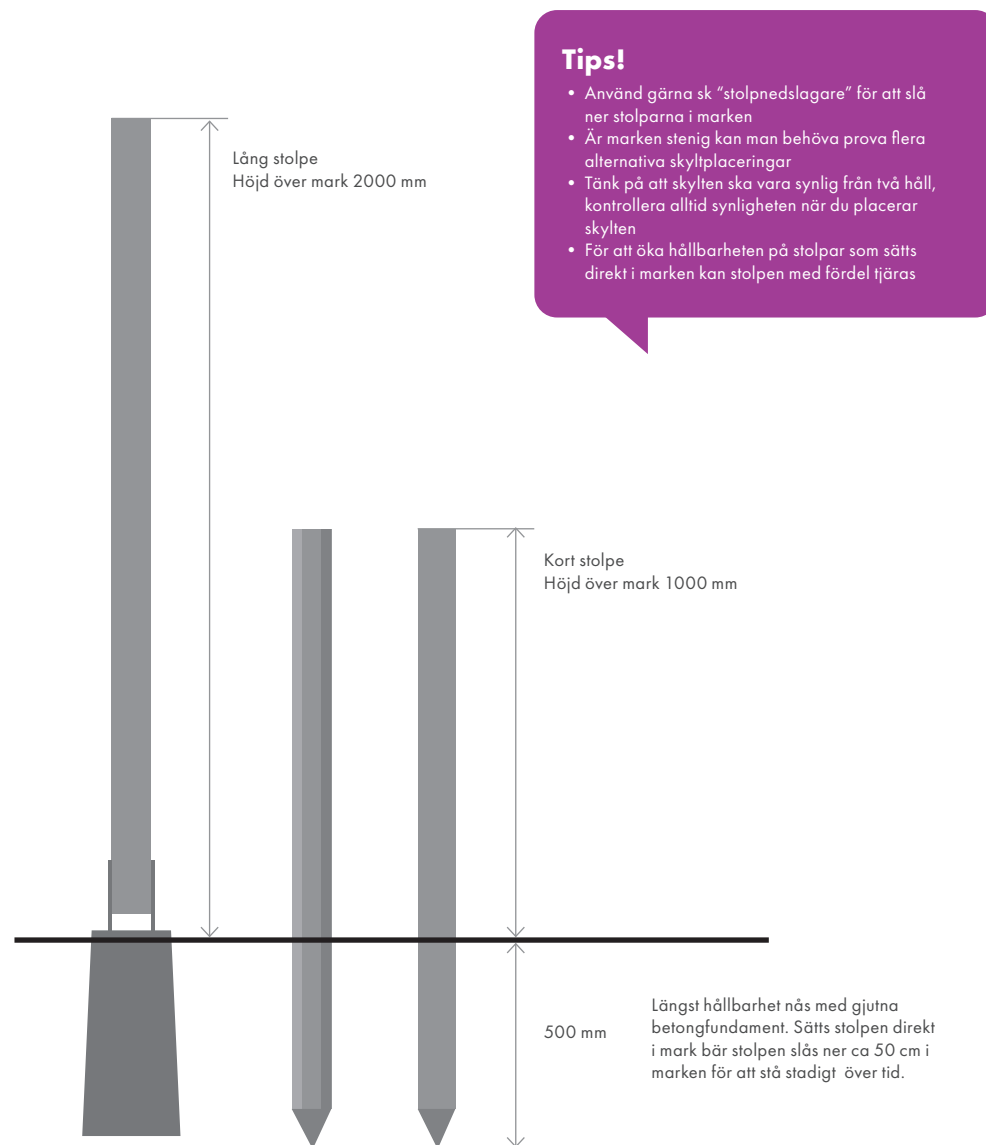



### Tips!

- Tänk på att skylten ska vara synlig från två håll, kontrollera alltid synligheten när du placerar skylten

# Montering av skyltar

## Vägvisare stor

Max två skyltar fästs på samma höjd, då ska skillnaden på riktning för dessa vara minst 90 grader. Den längsta skylten ska alltid sitta överst. Vid skyltar av samma längd ska skylten med längsta avståndsangivelse sitta överst.

Den översta skylten ska sitta 15 cm under stolpens topp, och det ska sedan vara 2 cm luft mellan skyltarna. Den lägsta skylten ska vara 160 cm ovanför marknivå. Om stolpen måste placeras där det finns en risk att man passerar under skylten ökas detta avstånd till 200 cm.

Vid montering på fasad skall den lägsta skylten vara 160 cm ovanför marknivå, och det skall vara 2 cm luft mellan skyltarna i höjded.

## Hiking Dalarna ID

Hiking Dalarna ID monteras alltid 2 cm under den nedersta Vägvisar-skylten, i samtliga riktningar.

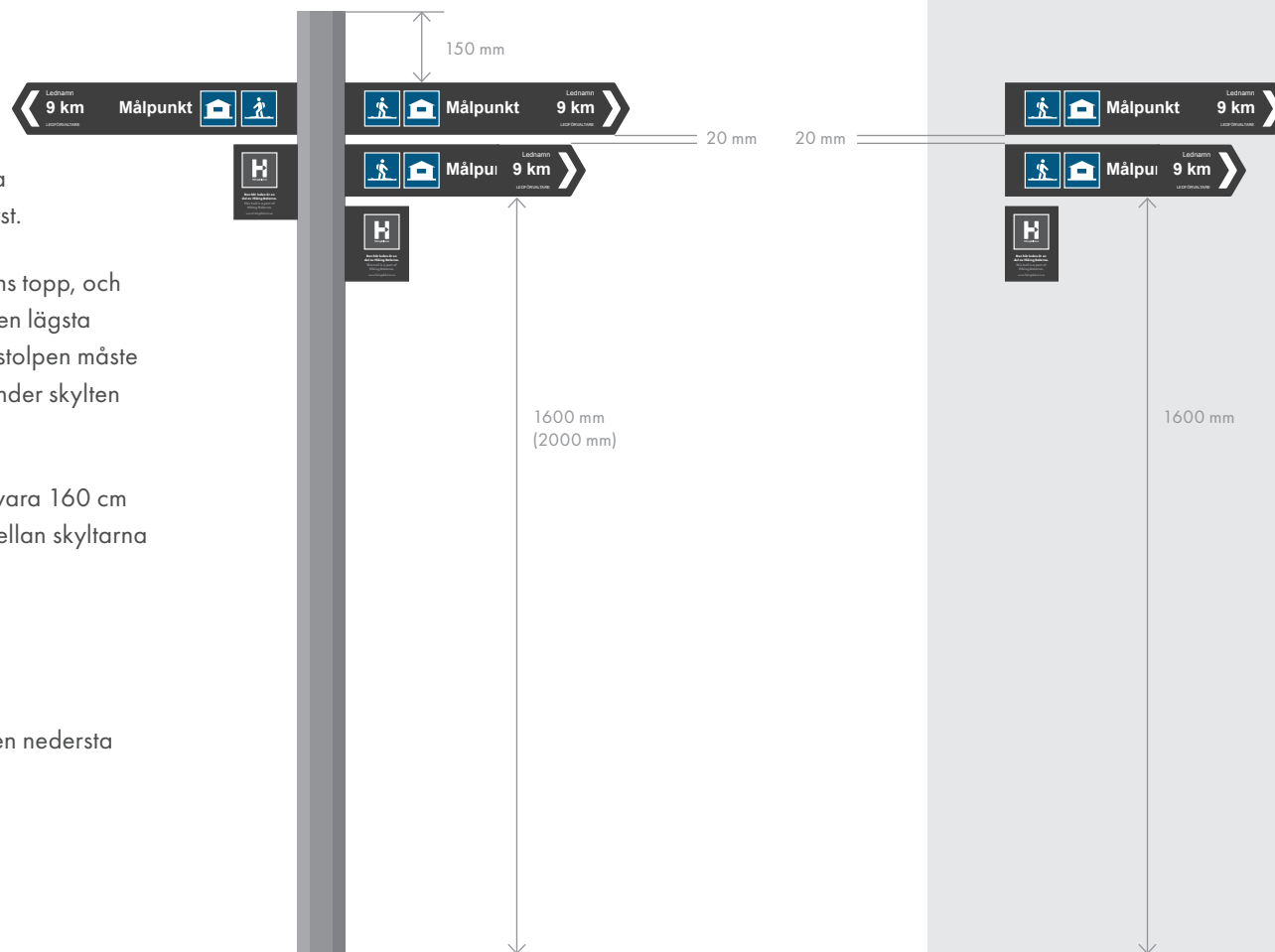

## Montering av skyltar, forts

### Vägvisare liten

Max två skyltar fästs på samma höjd, då ska skillnaden på riktning för dessa vara minst 90 grader. Översta skylten fästs 15 cm under stolpens topp, och stolpens totala höjd ovan mark ska vara 100 cm.

### Rätt väg

En skylt fästs på vardera sida av stolpen för att synas i två riktningar. Skylten fästs 10 cm från stolpens topp och stolpens höjd ovan mark ska vara 100 cm.

#### Tips!

- Tänk på att skylten ska vara synlig från två håll, kontrollera alltid synligheten när du placerar skylten

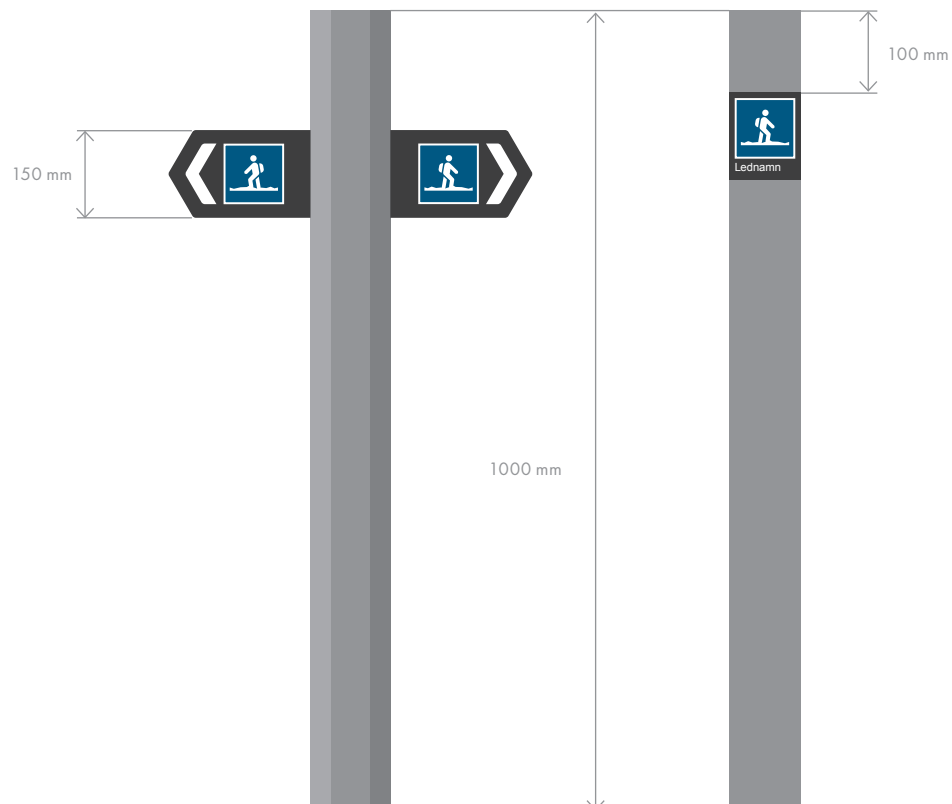

## Montering av skyltar, forts

### Orange ledmarkering

Ledmarkering ska i första hand målas på träd. Telestolpar, lyktstolpar, etc ska undvikas. Vi ska också undvika att måla grova och gamla träd. På öppna marker kan stenar vid behov användas. Om varken träd eller stenar finns att tillgå sätts en ledstolpe, samma som för Rätt väg. Då målas översta 10 cm av stolpen orange, alternativt skruvas en orange platta på båda sidor.

### Orange färg NCS S1080-Y70R ska användas.

För leder i kategori 1 och 2 gäller att bandet ska målas 130-150 cm ovan mark och det ska ha en bredd på ca 5 cm. Vid målning på klenare träd kan bredden ökas till 10 cm.

För kategori 3 finns inga krav på hur den orange markeringen placeras.

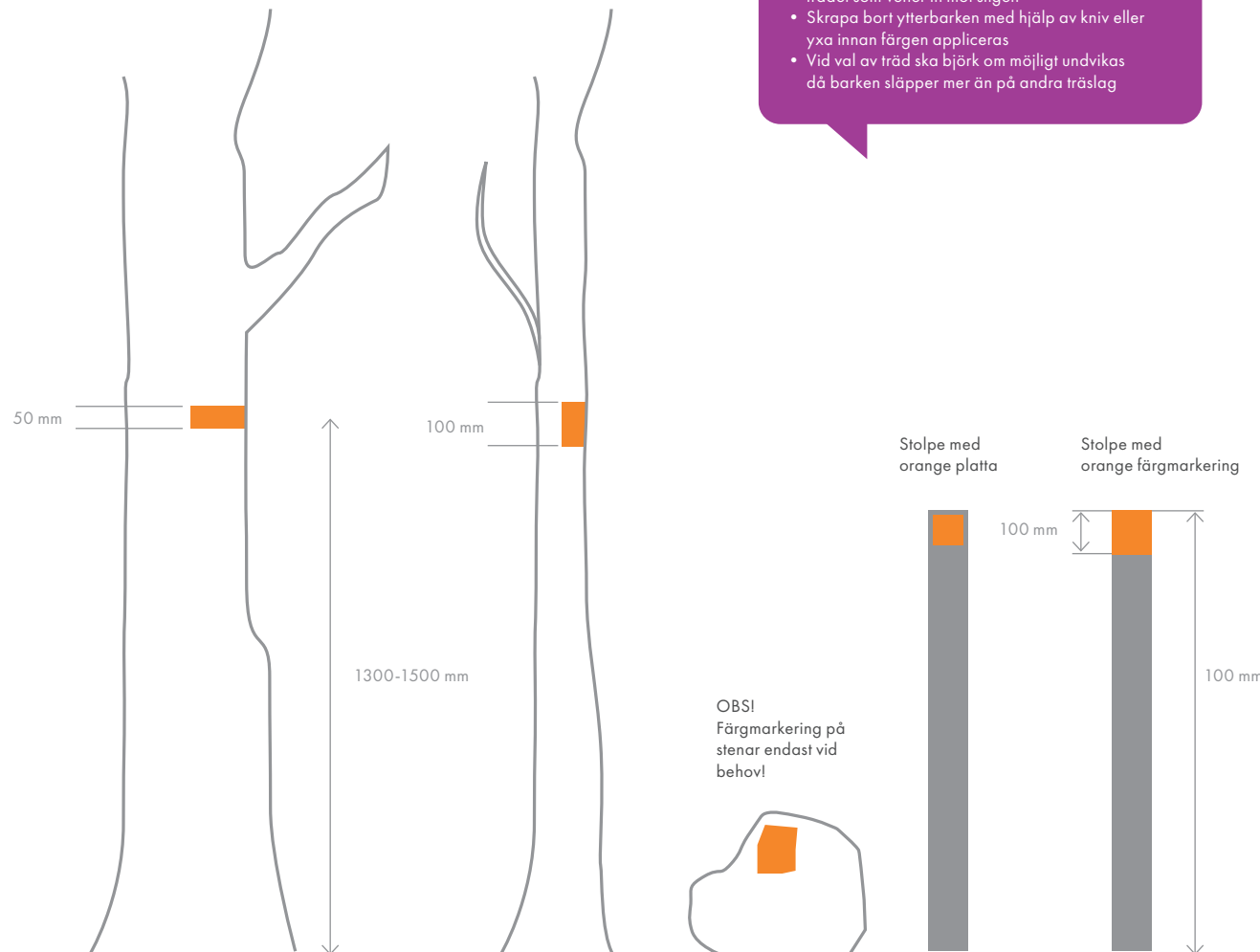

### Tips!

- På träd: Färgen svampas runt den halva av trädet som vetter in mot stigen
- Skrapa bort ytterbarken med hjälp av kniv eller yxa innan färgen appliceras
- Vid val av träd ska björk om möjligt undvikas då barken släpper mer än på andra träslag



# Montering av skyltar, forts

## Platsmärken

Platsmärken monteras i första hand på fasad eller i anslutning till information. Vid montering på fasad utan information sätts skylten 160 cm ovan mark.

Platsmärke kan också fästas i två lägre 8-kantiga stolpar med en höjd på 100 cm ovan mark. Platsmärket fästs i sådana fall likt de vägvisande skyltarna 15 cm under stolpens topp.

Vid användande av kompletterande piktogram under platsmärket skall 2 cm luft lämnas mellan skyltarna.

Markering av målpunkt kan även utformas på sätt som passar bättre tillsammans med platsens karaktär och förutsättningar. Det viktiga är att vandraren förstår att man kommit rätt.

Se exempel till höger.

Exempel alternativ utformning

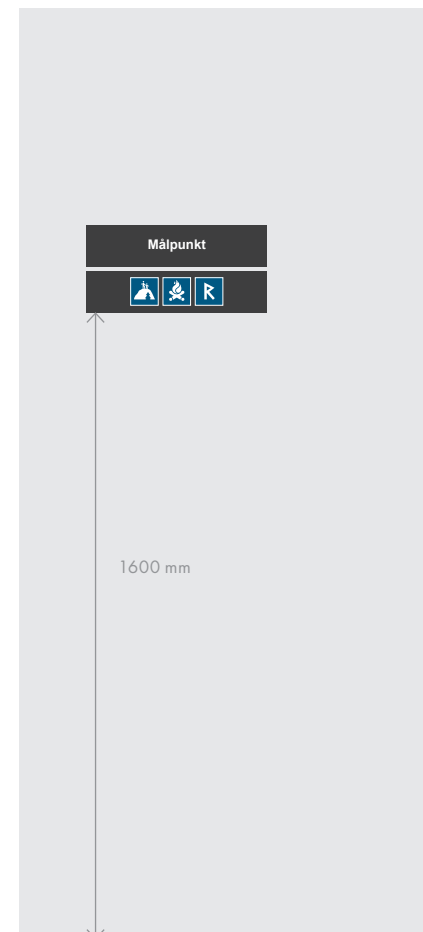
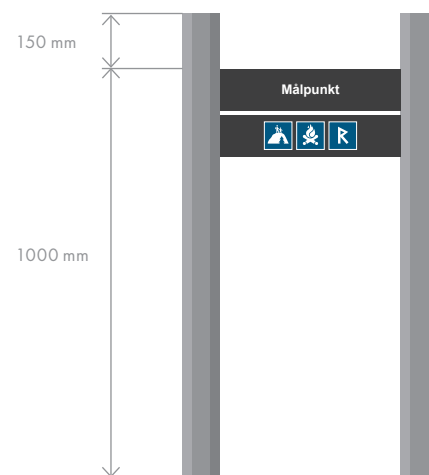

# Skyltmallar

---

Skyltarnas layout

## OBS!

Följande sidor behandlar det "svarta" skyltsystemet. För information gällande det "blå" skyltsystemet, se dokument "Skyltmanual – visuell identitet för fjälledsskyltar" som finns att ladda ner på [www.naturvardsverket.se](http://www.naturvardsverket.se)



Färdiga InDesign-mallar finns att ladda ner på [www.hikingdalarna.se](http://www.hikingdalarna.se).

# Skyltmallar

## Vägvisare stor

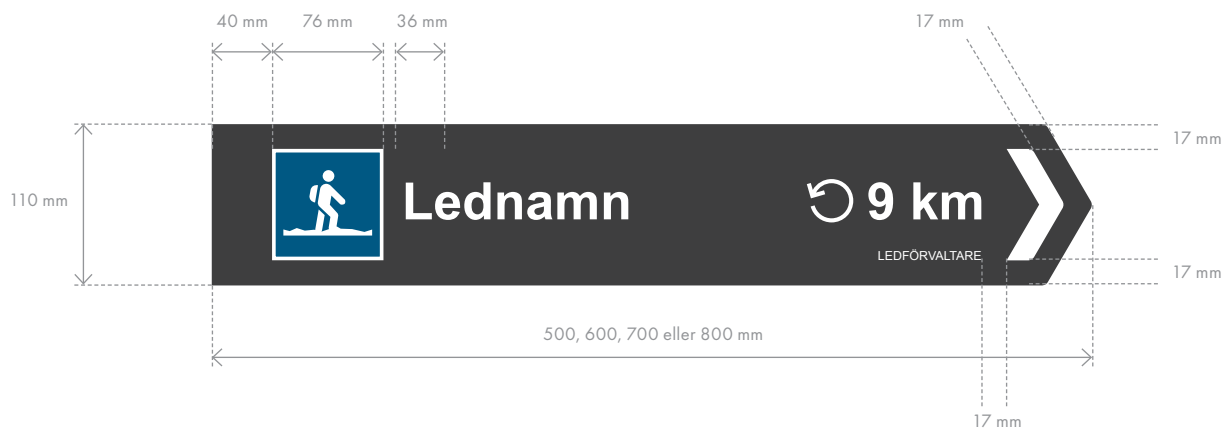



Färdiga InDesign-mallar finns att ladda ner på [www.hikingdalarna.se](http://www.hikingdalarna.se).

# Skyltmallar, forts

## Vägvisare liten

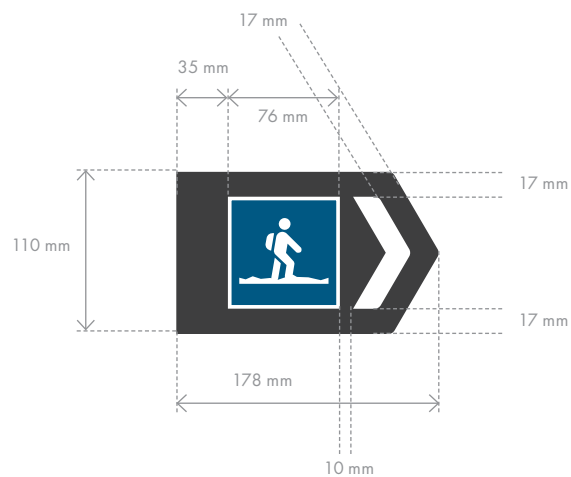
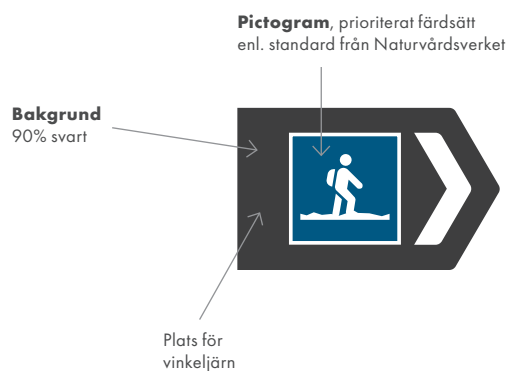

Skylten finns både höger- och vänsterutförande



## Rätt väg

**Pictogram**, prioriterat färd sätt enl. standard från Naturvårdsverket

**Lednamn**  
 Typsnitt: Välj ett lättläst typsnitt, t ex Arial.  
 Vikt: Bold. Storlek: 40 pkt.

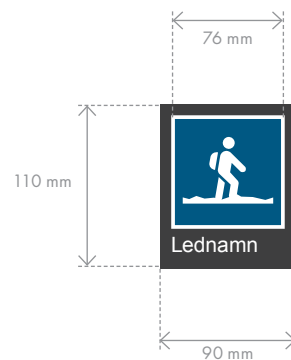

Färdiga InDesign-mallar finns att ladda ner på [www.hikingdalarna.se](http://www.hikingdalarna.se).

# Skyltmallar, forts

## Platsmärke

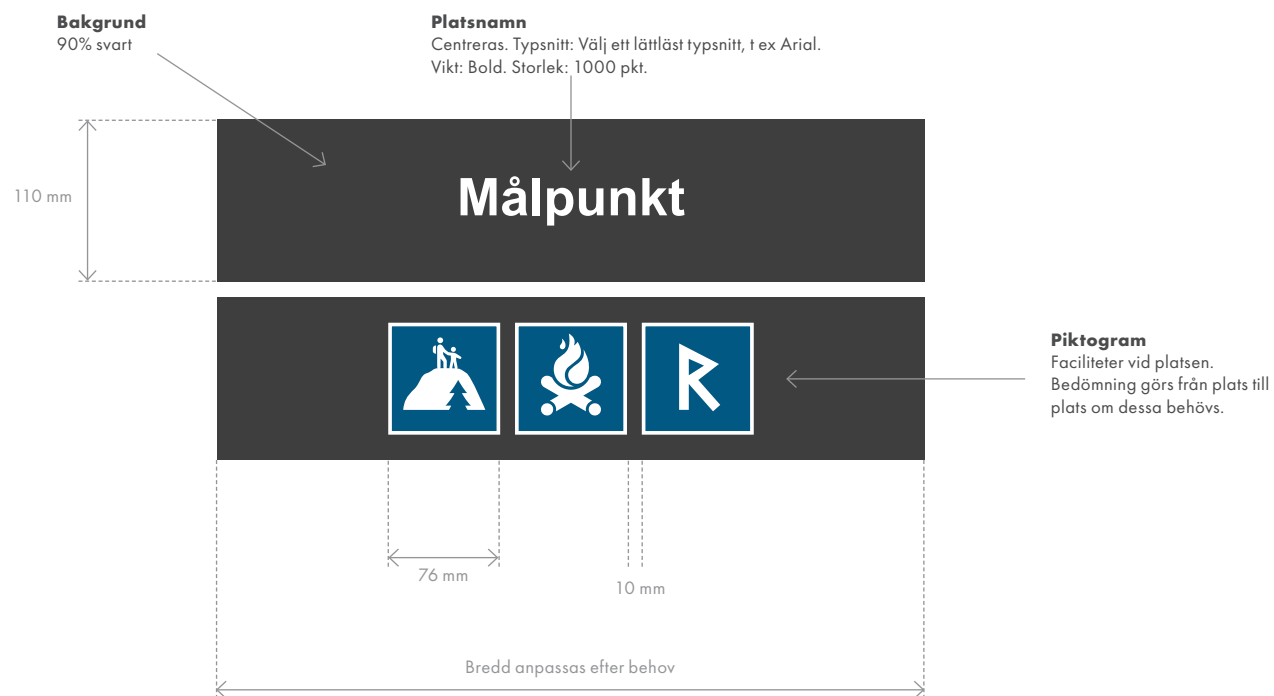

Färdiga InDesign-mallar finns att ladda ner på [www.hikingdalarna.se](http://www.hikingdalarna.se).

# Skyltmallar, forts

## Hiking Dalarna ID stor

**Bakgrund**  
90% svart

**Logotype**  
Hiking Dalarnas logotype.  
80% svart bakgrund

Plats för vinkeljärn

**Infotext svenska**  
Futura PT Bold 20/24,  
vit

**Infotext engelska**  
Futura PT Bold 20/24,  
50% svart

**Webbadress**  
Futura PT Light 20/24,  
vit

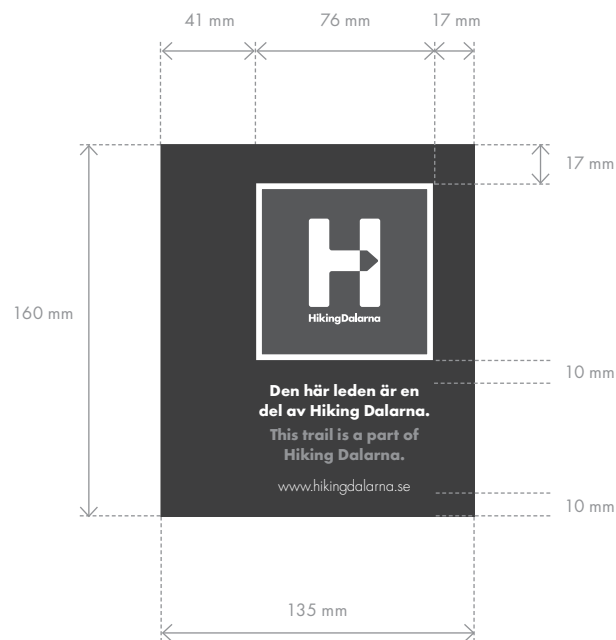

Skylden finns både höger- och vänsterutförande (för stolpe) och centrerat utförande (vägg).





## Behöver du hjälp?

Har du frågor kring Hiking Dalarna, kontakta  
Ulf Backéus, Affärsutvecklare Visit Dalarna  
Telefon 010-6002933  
Mail [ulf.backeus@visitdalarna.se](mailto:ulf.backeus@visitdalarna.se)

